



Устройство электропитания

UEP5-2

Руководство по эксплуатации

Версия 1.1.1

1 ВВЕДЕНИЕ	3
2 ОПИСАНИЕ И РАБОТА ИЗДЕЛИЯ	4
2.1 Назначение UEP5-2	4
2.2 Характеристики	4
2.3 Состав изделия.....	5
2.4 Конструктивное исполнение.....	5
2.5 Световая индикация	7
2.6 Устройство и работа.....	8
2.7 Комплект поставки.....	9
3 УСТАНОВКА И ПОДКЛЮЧЕНИЕ.....	10
3.1 Установка устройства в стойку	10
3.2 Установка модулей управления и питания	11
3.3 Замена предохранителей	12
4 ИСПОЛЬЗОВАНИЕ ИЗДЕЛИЯ.....	13
4.1 Меры безопасности при использовании изделия.....	13
4.2 Стандартная схема включения UEP5-2	13
4.3 Подключение устройств к UEP5-2	14
5 КОНФИГУРИРОВАНИЕ УСТРОЙСТВА ЧЕРЕЗ ДИСПЛЕЙ	15
6 КОНФИГУРИРОВАНИЕ УСТРОЙСТВА ЧЕРЕЗ WEB-ИНТЕРФЕЙС.....	17
6.1 Основные элементы web-интерфейса	18
6.2 Меню «Мониторинг».....	19
6.3 Меню «Сеть»	22
6.4 Меню «Настройки питания»	24
6.5 Меню «Система».....	25
6.6 Меню «Журналирование»	28
7 КОНФИГУРИРОВАНИЕ УСТРОЙСТВА ЧЕРЕЗ CLI (COMMAND LINE INTERFACE)	29
7.1 Базовые команды	29
7.2 Настройка функций устройства электропитания	30
7.3 Команды управления системой	33
8 МОНИТОРИНГ ПАРАМЕТРОВ УЭП ЧЕРЕЗ SNMP	37
8.1 Настройка SNMP-сервера.....	37
8.2 Просмотр параметров	37
8.3 Мониторинг параметров АКБ	37
8.4 Мониторинг параметров модулей питания	38
8.5 Данные об устройстве	38

1 ВВЕДЕНИЕ

Данное руководство предназначено для ознакомления с принципами работы и правилами эксплуатации устройства электропитания UEP5-2 (далее УЭП).

Работы по проверке технического состояния, настройке и техническому обслуживанию УЭП должны выполняться лицами, имеющими допуск к работе в электроустановках напряжением до 1000 В.

При работе с УЭП должны выполняться действующие «Межотраслевые правила по охране труда (правила безопасности) при эксплуатации электроустановок» ПОТ РМ-016-2001 (РД 153-34.0-03.150-00).

ПРИМЕЧАНИЯ И ПРЕДУПРЕЖДЕНИЯ



Примечания содержат важную информацию, советы или рекомендации по использованию и настройке устройства.



Предупреждения информируют пользователя о ситуациях, которые могут нанести вред устройству или человеку, привести к некорректной работе устройства или потере данных.

2 ОПИСАНИЕ И РАБОТА ИЗДЕЛИЯ

2.1 Назначение UEP5-2

Устройство UEP5-2 предназначено для обеспечения электропитанием телекоммуникационного оборудования производства предприятия ЭЛТЕКС или других производителей с номинальным входным напряжением 48 В постоянного тока и мощностью до 3 кВт (60 А), а также для заряда свинцово-кислотной аккумуляторной батареи (далее АКБ).

2.2 Характеристики

УЭП представляет собой модульную электропитающую установку, конструктивно выполненную в виде типового 19" каркаса высотой 1U.

Таблица 1 – Технические характеристики UEP5-2

Параметр	Значение
Максимальный диапазон входного напряжения	176-265 В AC
Номинальный диапазон входного напряжения	200-240 В AC
Входная частота	47-63 Гц
Коэффициент мощности	0,89
Номинальное выходное напряжение	-48 В DC
Диапазон выходного напряжения	-40..-58 В DC
Максимальный выходной ток (при работе от АКБ)	30 А
Максимальный выходной ток (при работе от сети AC)	60 А
Максимальный выходной ток по линии «LOAD1»	30 А
Максимальный выходной ток по линии «LOAD2»	30 А
Максимальный входной/выходной ток по линии «BAT»	30 А
КПД	Не менее 90 %
Типоразмер	19" 1U
Тип монтажа	в стойку
Рабочая температура окружающей среды	От -5 до +50 °С
Температура хранения	От -40 до +70 °С
Рабочая влажность при температуре +25 °С	До 80%
Габаритные размеры (Ш × В × Г)	Устройство электропитания UEP5-2 – 440 × 44 × 280 мм Сменный силовой модуль MP54830 – 106 × 43 × 259 мм Сменный модуль управления UEP5-МК – 106 × 43 × 212 мм
Масса	Устройство без модулей – 3,4 кг Сменный силовой модуль MP54830 – 1,5 кг Сменный модуль управления UEP5-МК – 0,7 кг Устройство в полной комплектации – 7,1 кг
Количество модулей управления в устройстве	1
Количество силовых модулей в устройстве	2

Возможности УЭП:

- возможность горячей замены силового модуля и модуля управления без отключения питания нагрузки и обесточивания UEP5-2;
- подключение АКБ;
- подключение двух линий нагрузки, питание потребителей с любым типом нагрузки;
- одновременное питание нагрузки и заряд аккумуляторной батареи при постоянном буферном напряжении;
- защита аккумуляторной батареи от глубокого разряда. Напряжение отключения батареи $43,4 \pm 0,5$ В;
- защита выходных цепей устройства от коротких замыканий на выходе любого из выпрямителей;

- контроль параметров (выходное напряжение УЭП, напряжение на аккумуляторной батарее, ток нагрузки, ток заряда батареи, выходной ток каждого модуля питания) и задание режимов работы с помощью через CLI и web-интерфейс.

2.3 Состав изделия

УЭП имеет модульную конструкцию. Основным элементом является 19" евроконструктив 1U, в который может быть установлено до двух модулей питания MP54830, рассчитанных на максимальный ток 30 А каждый.

2.4 Конструктивное исполнение

УЭП представляет собой электропитающую установку, конструктивно выполненную в виде типового 19" каркаса высотой 1U.

2.4.1 Передняя панель устройства

Внешний вид передней панели устройства приведен на рисунке ниже.







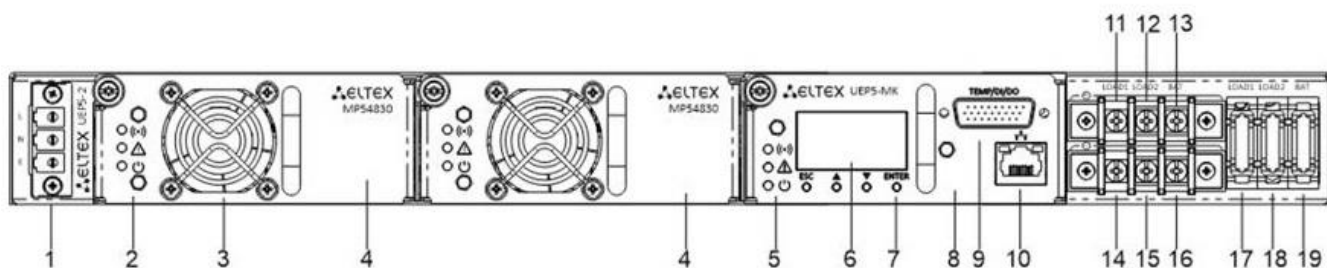

Рисунок 1 – Передняя панель UEP5-2

На передней панели устройства расположены следующие разъемы, световые индикаторы и органы управления.

Таблица 2 – Описание разъемов, индикаторов и органов управления передней панели

№	Элемент передней панели	Описание
1	L N E	Разъем для подключения к источнику электропитания
2	Надписью не обозначено	Индикатор работы модуля MP54830
		Индикатор обнаружения аварий модуля MP54830 (отклонений от нормальной работы устройства) (красный)
		Индикатор обнаружения аварий модуля MP54830 (отклонений от нормальной работы устройства) (оранжевый)
		Индикатор нормальной работы модуля MP54830 (зеленый)
3	Надписью не обозначено	Встроенный вентилятор охлаждения
4	Надписью не обозначено	Место с установленным модулем MP54830
5	Надписью не обозначено	Индикация работы модуля UEP5-MK
		Индикатор обнаружения аварий модуля UEP5-MK (отклонений от нормальной работы устройства) (красный)

		Индикатор обнаружения аварий модуля UEP5-МК (отклонений от нормальной работы устройства) (оранжевый)
		Индикатор нормальной работы модуля UEP5-МК (зеленый)
6	<i>Надписью не обозначено</i>	Дисплей
7	<i>Надписью не обозначено</i>	Элементы управления меню «Дисплей» (подробное описание в разделе «Конфигурирование устройства через дисплей»)
8	<i>Надписью не обозначено</i>	Место с установленным модулем UEP5-МК
9	<i>TEMP/DI/DO</i>	Разъем для подключения датчика температуры, DI- и DO-контактов
10		Разъем RJ-45 для подключения к сети Ethernet
Клеммы подключения		
11	<i>LOAD1</i>	Клемма подключения положительного полюса нагрузки (заземление)
12	<i>LOAD2</i>	Клемма подключения положительного полюса нагрузки (заземление)
13	<i>BAT</i>	Клемма подключения положительного полюса батареи (заземление)
14	<i>LOAD1</i>	Клемма подключения отрицательного полюса нагрузки (заземление)
15	<i>LOAD2</i>	Клемма подключения отрицательного полюса нагрузки (заземление)
16	<i>BAT</i>	Клемма подключения отрицательного полюса батареи (заземление)
Разъемы для установки плавких предохранителей		
17	<i>LOAD1</i>	Разъем для установки плавкого предохранителя в цепь нагрузки (номинал предохранителей – 40 А)  Замена предохранителей производится только при отключенном питании УЭП.
18	<i>LOAD2</i>	Разъем для установки плавкого предохранителя в цепь нагрузки (номинал предохранителей – 40 А)  Замена предохранителей производится только при отключенном питании УЭП.
19	<i>BAT</i>	Разъем для установки плавкого предохранителя в цепь нагрузки (номинал предохранителей – 40 А)  Замена предохранителей производится только при отключенном питании УЭП.

2.4.2 Задняя панель устройства

Внешний вид задней панели устройства приведен на рисунке ниже.



Рисунок 2 – Задняя панель UEP5-2

Таблица 3 – Описание разъемов задней панели

№	Элемент задней панели	Описание
20		Клемма для заземления устройства

2.4.3 Боковые панели устройства

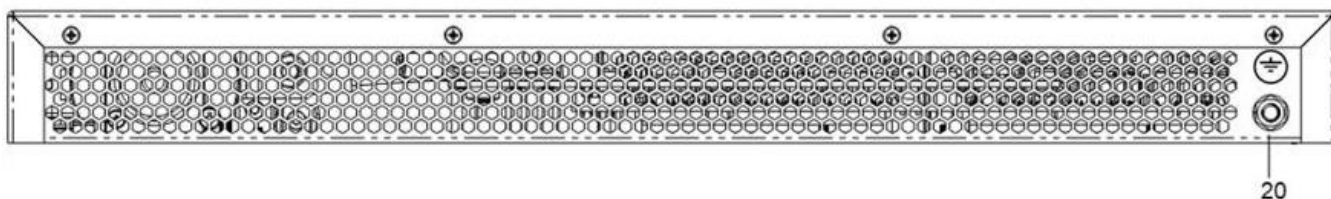

Рисунок 3 – Боковая панель UEP5-2

На боковых панелях устройства расположены отверстия для крепления кронштейнов.

2.5 Световая индикация

Текущее состояние устройства отображается при помощи индикаторов, расположенных на передней панели. Перечень состояний индикаторов приведен в таблице ниже.

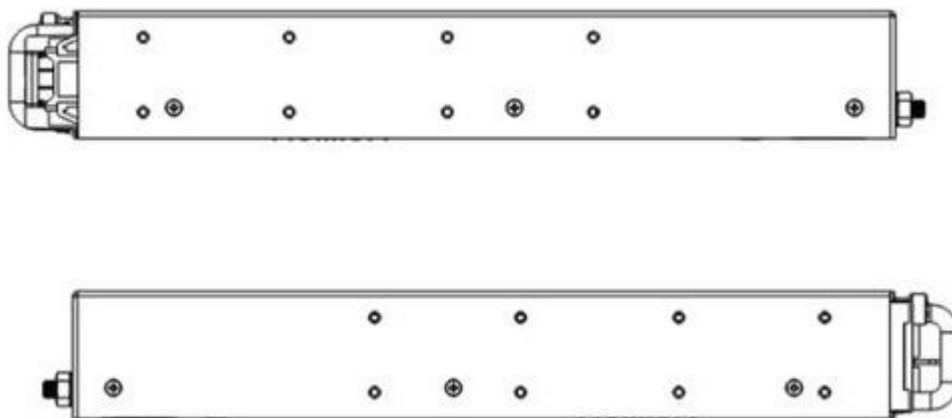
Таблица 4 – Световая индикация состояния устройства

Индикатор	Состояние индикатора	Состояние устройства
MP54830		
	горит красным светом	Критическая авария: <ul style="list-style-type: none"> – Напряжение внешнего питания 220 В вне диапазона (10 В < ACV < 180 В или ACV > 274 В); – MP установлен, но не работает; – Обороты вентилятора на MP ниже допустимого значения; – Напряжение вышло за допустимые пределы (V < 40 В или V > 62 В); – Ток вышел за допустимые пределы (I > 30 А).
	не горит	Аварии отсутствуют.
	горит оранжевым светом	Предупреждение:

		<ul style="list-style-type: none"> – Напряжение внешнего питания 220 В вне диапазона (10 В < ACV < 180 В или ACV > 274 В); – МР установлен, но не работает; – Обороты вентилятора на МР ниже допустимого значения; – Напряжение вышло за допустимые пределы (V < 40 В или V > 62 В); – Ток вышел за допустимые пределы (I > 30 А). 	
	не горит	Аварии отсутствуют.	
	горит зеленым светом	Нормальная работа.	
	не горит	МР установлен, но не работает.	
UEP5-МК			
	горит красным светом	Критическая авария: <ul style="list-style-type: none"> – Ошибка инициализации устройства; – Отсутствует связь с MCU; – Ошибка применения конфигурации. 	
	мигает с частотой 1 Гц	Критическая авария: <ul style="list-style-type: none"> – Питание от АКБ и батарея близки к полному разряду. 	
	не горит	Аварии отсутствуют.	
	горит оранжевым светом	Предупреждение: <ul style="list-style-type: none"> – Отсутствует АКБ; – Высокая температура АКБ (если датчик подключен). 	
	мигает с частотой 1 Гц	Предупреждение: <ul style="list-style-type: none"> – Питание от АКБ. 	
	не горит	Предупреждения отсутствуют.	
	горит зеленым светом	Нормальная работа.	
	мигает с частотой 1 Гц	Идет обновление ПО.	
	не горит	UEP5-МК установлен, но не работает.	
	зеленый индикатор LINK/ACT	выключен	Соединение не установлено.
		горит постоянно	Установлено соединение на скорости 10 Мбит/с.
		мигает	Идет передача данных.
	янтарный	выключен	Установлено соединение на скорости 10 Мбит/с.
		горит постоянно	Установлено соединение на скорости 100 Мбит/с.

2.6 Устройство и работа

2.6.1 Корпус с установленной платой UEP5-2, комплектуется модулями питания MP54830 и модулем управления UEP5-МК.

2.6.2 Каждый модуль питания (МП) представляет собой преобразователь из ~220 В 43-57 В с максимальной мощностью до 1500 Вт с возможностью дистанционного управления выходным напряжением. Все модули питания работают на общую выходную шину. Контроль выходного напряжения и параметров УЭП осуществляет контроллер, установленный в модуле управления UEP5-МК.

2.6.3 Модуль управления UEP5-МК представляет собой микропроцессорное устройство, способное измерять выходное напряжение УЭП, напряжение на аккумуляторной батарее, ток нагрузки, ток заряда батареи, выходной ток каждого модуля питания, входное напряжение, температуру, скорость вращения вентиляторов охлаждения внутри каждого МП и управлять работой модулей питания. Для обеспечения функций управления и мониторинга УЭП модуль контроллера может подключаться в IP-сеть при помощи стандартного Ethernet-коннектора, находящегося на передней панели модуля. При этом конфигурирование и мониторинг УЭП возможны при помощи web-интерфейса, CLI, дисплея или SNMP.

В режиме дистанционного контроля возможно получение информации о напряжении на батарее, токах нагрузки и заряда батареи, выходных токах модулей питания, температуре, скорости вращения вентиляторов охлаждения внутри каждого МП. Возможно дистанционное задание выходного напряжения и максимального тока заряда батареи.

2.6.4 Расцепитель тока батареи РТБ, установленный на плате UEP5-2 – устройство для защиты батареи от глубокого разряда, отключает аккумуляторную батарею от нагрузки при напряжении на батарее ниже $43,4 \pm 0,5$ В.

2.7 Комплект поставки

В комплект поставки устройства UEP5-2 входят:

- Устройство электропитания UEP5-2;
- Заглушка модуля;
- Датчик температуры АКБ (опционально);
- Сменный силовой модуль MP54830 (определяется при заказе);
- Сменный модуль управления UEP5-МК (определяется при заказе);
- Комплект крепления в 19' стойку;
- Руководство по эксплуатации;
- Формуляр;
- Декларация соответствия.

3 УСТАНОВКА И ПОДКЛЮЧЕНИЕ

В данном разделе описаны процедуры установки оборудования в стойку, замена модулей питания и предохранителей.

3.1 Установка устройства в стойку

Для установки устройства в стойку:

1. Приложите устройство к вертикальным направляющим стойки.
2. Совместите отверстия кронштейнов с отверстиями на направляющих стойки. Используйте отверстия в направляющих на одном уровне с обеих сторон стойки, для того чтобы устройство располагалось горизонтально.
3. С помощью отвертки прикрепите УЭП к стойке винтами.



Рисунок 4 – Установка устройства в стойку



Не закрывайте вентиляционные отверстия на задней панели устройства, а также вентиляторы, расположенные на передней панели, посторонними предметами во избежание перегрева компонентов устройства и нарушения его работы.

3.2 Установка модулей управления и питания

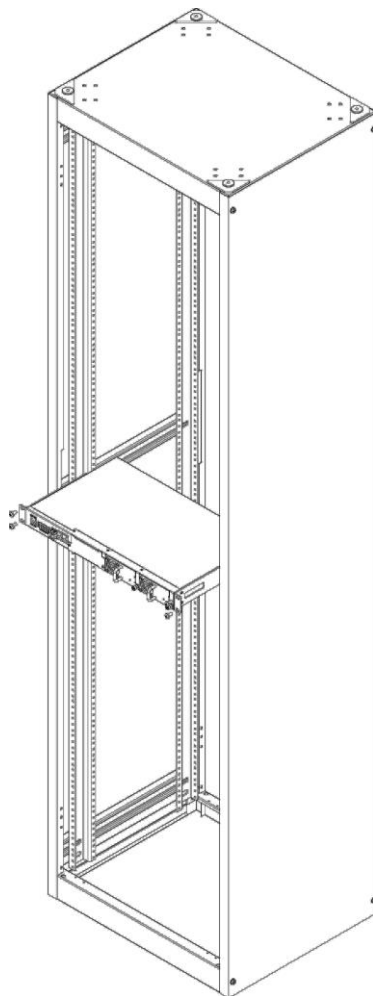

Установка новых модулей питания или их замена может производиться при включенном питании УЭП.

Для установки модуля необходимо удалить винты, фиксирующие панель-заглушку на корпусе (рисунок 5), вставить модуль и закрепить его (рисунок 6).



Рисунок 5 – Снятие заглушки



Рисунок 6 – Установка модулей питания

Состояние МР54830 может быть проверено по индикации на передней панели модуля (см. раздел «Световая индикация») или по диагностике, доступной через интерфейсы управления УЭП.

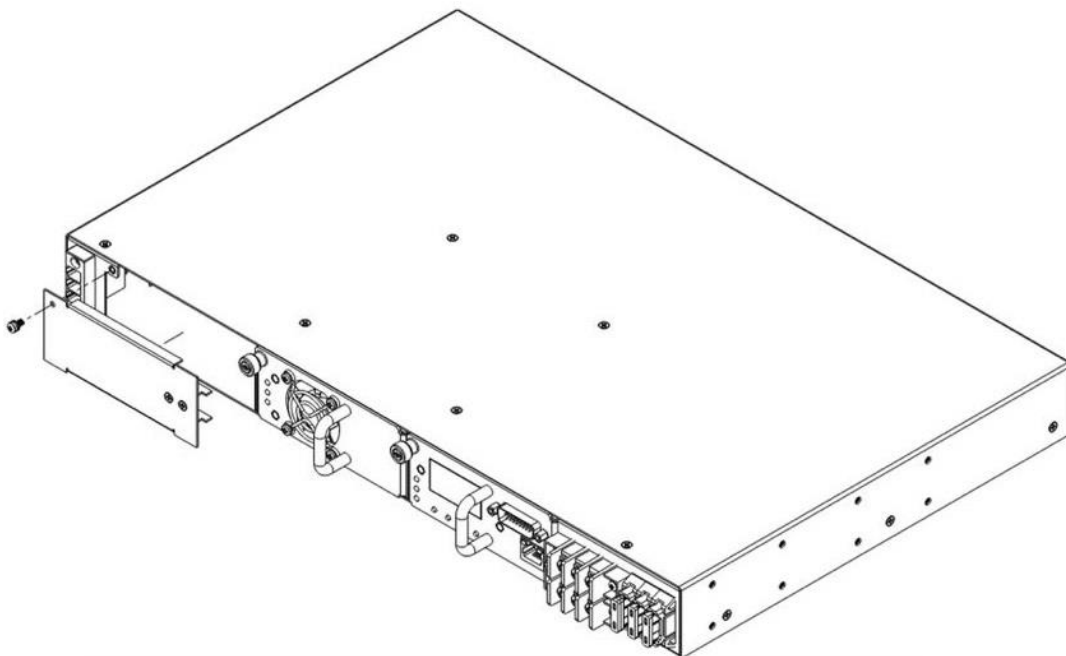

Рисунок 7 – Установка модуля управления

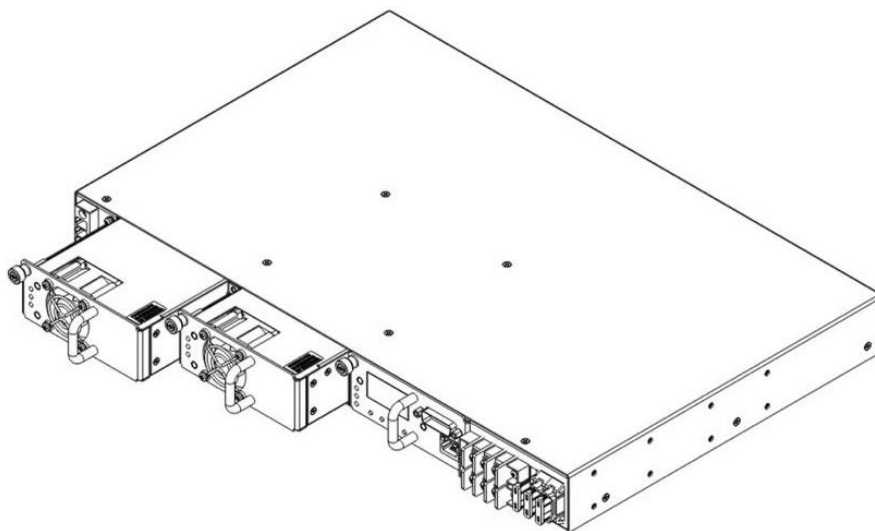
3.3 Замена предохранителей

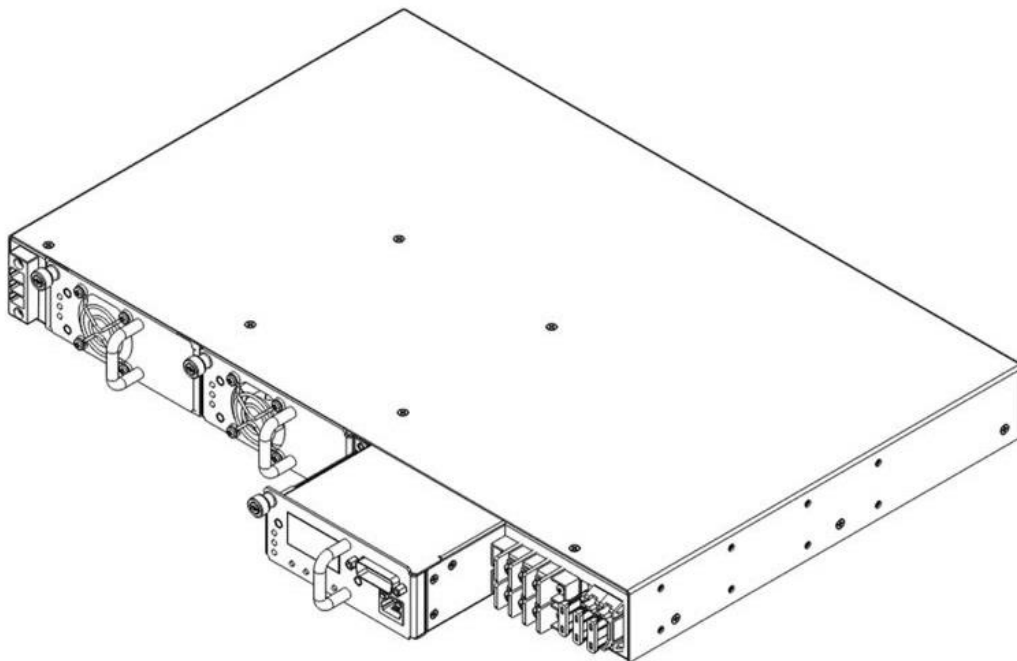

Установка или замена предохранителей допускается только при отключенном питании УЭП.

Для извлечения необходимо с усилием потянуть предохранитель на себя.



Рисунок 7 – Замена предохранителей

4 ИСПОЛЬЗОВАНИЕ ИЗДЕЛИЯ

4.1 Меры безопасности при использовании изделия

4.1.1 При работе с УЭП должны выполняться действующие «Межотраслевые правила по охране труда (правила безопасности) при эксплуатации электроустановок» ПОТ РМ-016-2001 (РД 153-34.0-03.150-00).

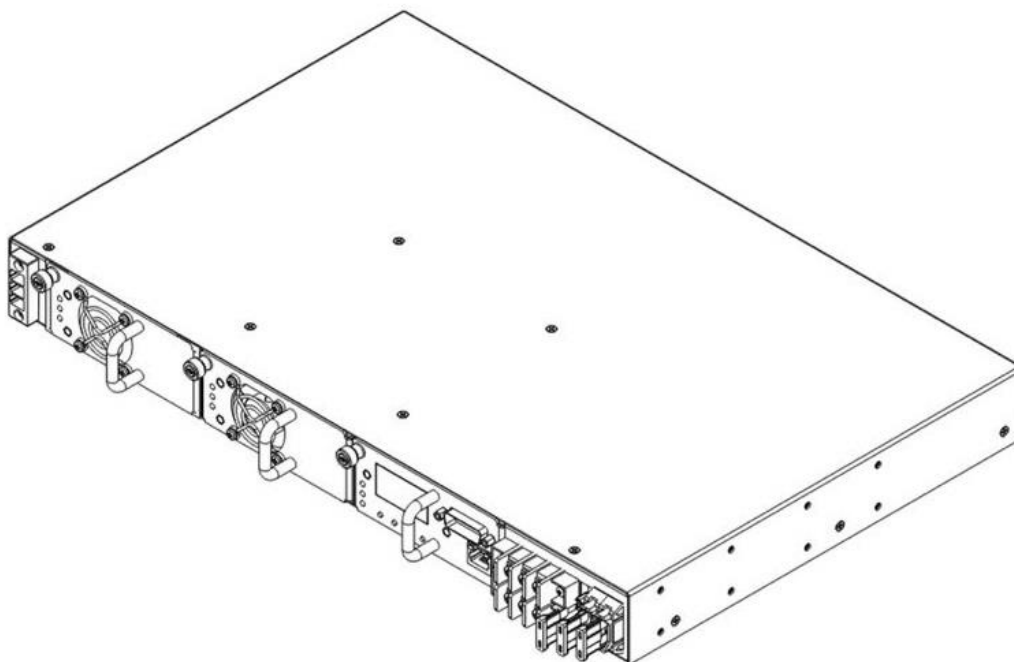
4.1.2 УЭП5-2 по способу защиты человека от поражения электрическим током согласно ГОСТ12.2.007.0-75 относится к классу I.

4.1.3 Работы по проверке технического состояния, настройке и техническому обслуживанию УЭП должны выполняться лицами, имеющими допуск к работе в электроустановках напряжением до 1000 В.

4.1.4 Лица, обслуживающие систему, должны быть обучены приемам освобождения попавшего под напряжение от электрического тока, приемам реанимационного дыхания, правилам оказания первой помощи и способам тушения пожара.

4.1.5 Металлические конструкции должны быть заземлены.

4.1.6 Для предупреждения несчастных случаев с обслуживающим персоналом и аварий при эксплуатации станции выполнять следующие требования ТБ и меры предосторожности:

- производить замену плат модулей только при выключенных источниках питания;
- заземлять все оборудование и приборы, работающие под высоким напряжением или питающиеся от сети переменного тока;
- определять наличие напряжения на источниках питания, а также отдельных цепях оборудования только с помощью измерительных приборов.

4.2 Стандартная схема включения УЭП5-2

Стандартная схема включения УЭП представлена на рисунке 8.



Рисунок 8 – Схема включения УЭП5-2

Устройство УЭП5-2 рассчитано на питание внешних нагрузок и аккумуляторной батареи мощностью до 1000 Вт. Такая мощность в нагрузке обеспечивается, когда в УЭП установлено два блока MP54830.

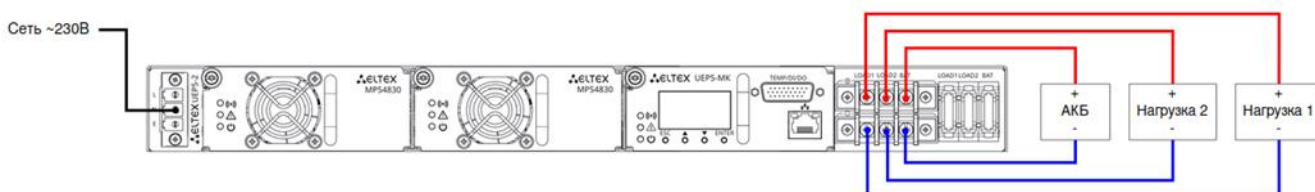

При подключении оборудования, на шине питания которого содержатся конденсаторы большой и средней емкости, настоятельно рекомендуется использовать УЭП, работающий в буфере с АКБ. В противном случае это может привести к падению напряжения на выходе УЭП, что повлечет за собой перезагрузку подключенного к нему оборудования.

УЭП5-2 имеет встроенную систему защиты от воздействия внешних перенапряжений по сети ~220 В.

Выходное напряжение, необходимое количество модулей и способы подключения нагрузок оговариваются на этапе заключения договора на поставку УЭП.

4.3 Подключение устройств к UEP5-2

Для подключения нагрузок и аккумуляторной батареи к УЭП необходимо:

1. Установить УЭП в стойку;
2. Заземлить каркас УЭП;
3. Произвести подключение нагрузок и аккумуляторной батареи к устройству (при подключении АКБ первым подключить отрицательный полюс батареи). Рекомендуется для подключения использовать провод ПВ-3 сечением 2,5 кв. мм или подобный;
4. Для мониторинга УЭП подключить устройство к сети Ethernet (для мониторинга по SNMP или WEBS) через разъем Ethernet, расположенный на лицевой панели устройства;
5. Подключить кабель питания;
6. Подсоединить устройство к сети электропитания ~220 В;
7. Включить устройство:
 - убедиться в запуске MP54830, должен загореться зеленый индикатор MP54830;
 - дождаться запуска UEP5-МК (примерно 20-30с), при этом должен загореться зеленый индикатор;
 - сконфигурировать УЭП любым способом.

5 КОНФИГУРИРОВАНИЕ УСТРОЙСТВА ЧЕРЕЗ ДИСПЛЕЙ

На UEP5-МК установлен дисплей для отображения параметров устройства и базовой настройки устройства.

Таблица 5 – Назначение кнопок

Enter	На экране мониторинга — осуществляется переход к меню. На экране «Меню» — переходит в соответствующий пункт. В пункте настроек — служит для применения настроек.
▲	На экране мониторинга — меняет текущий экран на предыдущий.
▼	На экране «Меню» — меняет выбранный пункт. В пункте настроек — меняет значение.
Esc	Осуществляет возврат назад.

На дисплее отображаются параметры устройства. Для перемещения между экранами мониторинга используйте кнопки ▼, ▲.

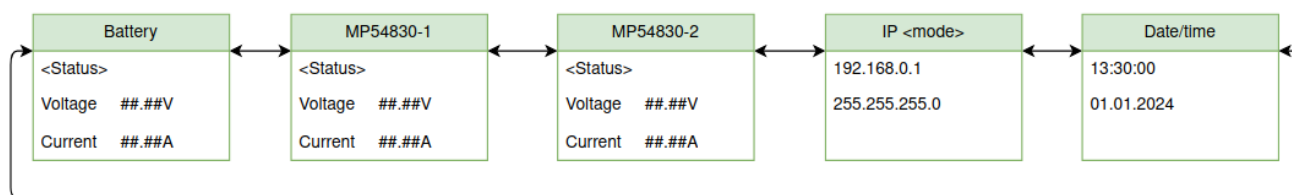

Экран	Описание	
Battery	Отображает текущие состояние (Status), напряжение (Voltage) и ток (Current) АКБ	<Status> "None" – отсутствует "Charge" – заряд АКБ "Float" – АКБ заряжена "Discharge" – разряд АКБ "Low" – разряд АКБ, низкое напряжение АКБ
MP54830-1 MP54830-2	Отображает текущие состояние (Status), напряжение (Voltage) и ток (Current) соответствующего модуля питания MP54830	<Status> "On" – подключен "Off" – отключен
IP DHCP IP static	Отображает текущие настройки IP-адреса	
Date/time	Отображает текущие дату и время	

Для перехода в «Меню настроек» нажмите кнопку *Enter*.

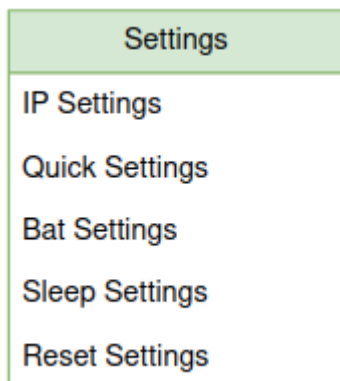

«Меню настроек» содержит следующие пункты:

IP Settings	Содержит пункты настроек: <ul style="list-style-type: none"> – Режим получения IP-адреса (DHCP); – Настройки статического IP (IP); – Маски (Mask).
Quick Settings	Содержит пункты настроек АКБ: <ul style="list-style-type: none"> – Емкости АКБ (Capacity); <p>! При изменении ёмкости изменяется ток заряда АКБ из расчета 0,1 С (не более 15 А).</p> <ul style="list-style-type: none"> – Напряжение содержания АКБ (Voltage); – Ток заряда АКБ (Current).
Bat Settings	Содержит пункт отключения/подключения контактора АКБ.
Sleep Settings	Позволяет установить время отключения дисплея. Значение по умолчанию – 5 минут.
Reset Settings	Позволяет сбросить устройство к заводским настройкам.

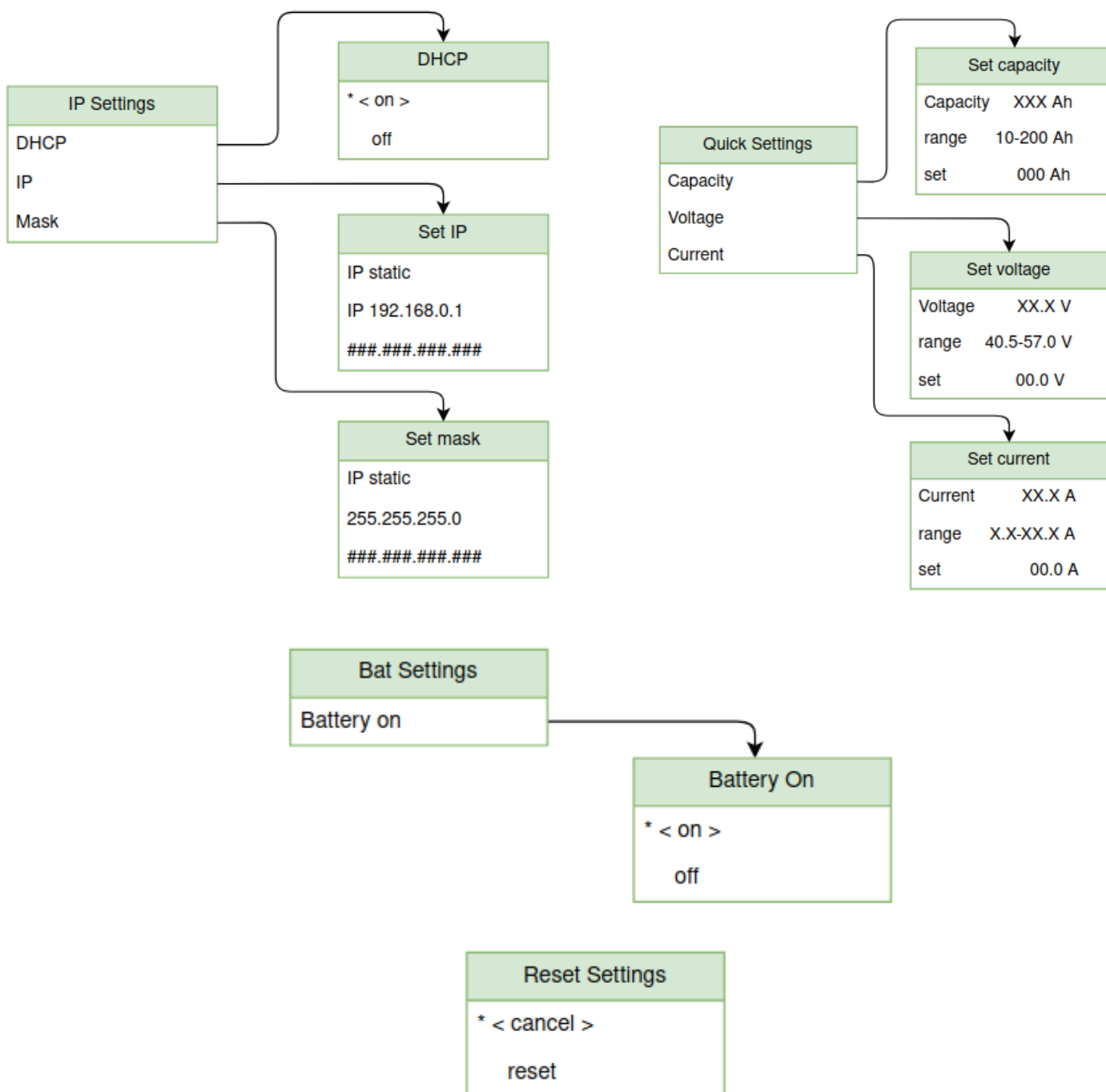

6 КОНФИГУРИРОВАНИЕ УСТРОЙСТВА ЧЕРЕЗ WEB-ИНТЕРФЕЙС

Для начала работы откройте web-браузер. Введите в адресной строке браузера IP-адрес устройства, установленный ранее в процедуре начального конфигурирования, и нажмите *Enter*.



IP-адрес по умолчанию: 192.168.0.1.

Настройка статического IP-адреса, маски подсети и шлюза по умолчанию описана в Подменю «Сеть». При успешном обнаружении устройства в окне браузера отобразится страница с запросом имени пользователя и пароля для доступа к устройству.

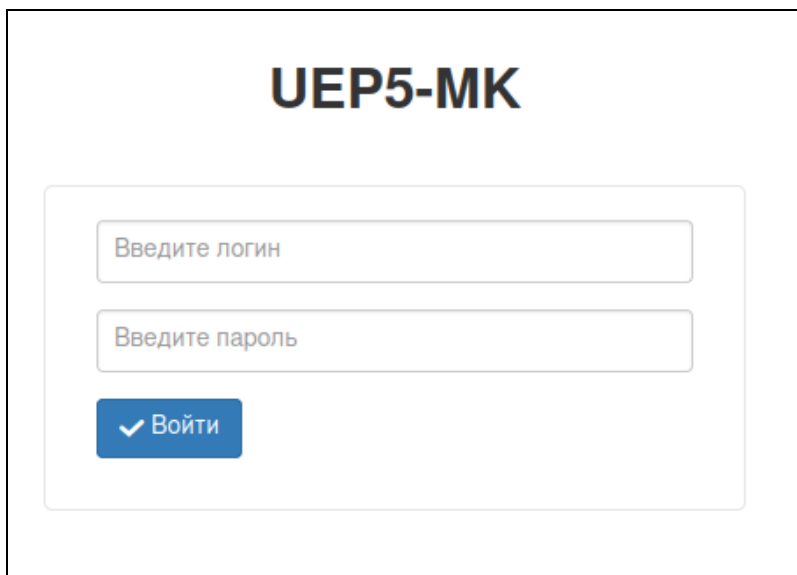

Введите имя пользователя и пароль.



По умолчанию определен пользователь с именем «admin» и паролем «admin».

Нажмите кнопку *Войти*. В окне браузера появится страница web-интерфейса.



Во избежание несанкционированного доступа к устройству рекомендуется установить пароль для пользователя «admin» (см. Подменю «Пользователи»).

6.1 Основные элементы web-интерфейса

На рисунке ниже представлены элементы навигации web-интерфейса.



Окно web-интерфейса разделено на четыре области:

1. Верхнее горизонтальное меню.
2. Меню смены языка web-интерфейса, запуска мастера настройки, перезагрузки, выхода из текущей учетной записи. Web-интерфейс позволяет выбрать один из двух языков интерфейса: русский «ru» или английский «en». Для смены языка необходимо нажать соответствующую кнопку, расположенную в правом верхнем углу.
3. Левое вертикальное меню вкладок для выполнения настроек.
4. Основное поле настроек устройства, соответствующее выбранной вкладке из поля 3.

6.2 Меню «Мониторинг»

В данном меню содержится информация о работе устройства.

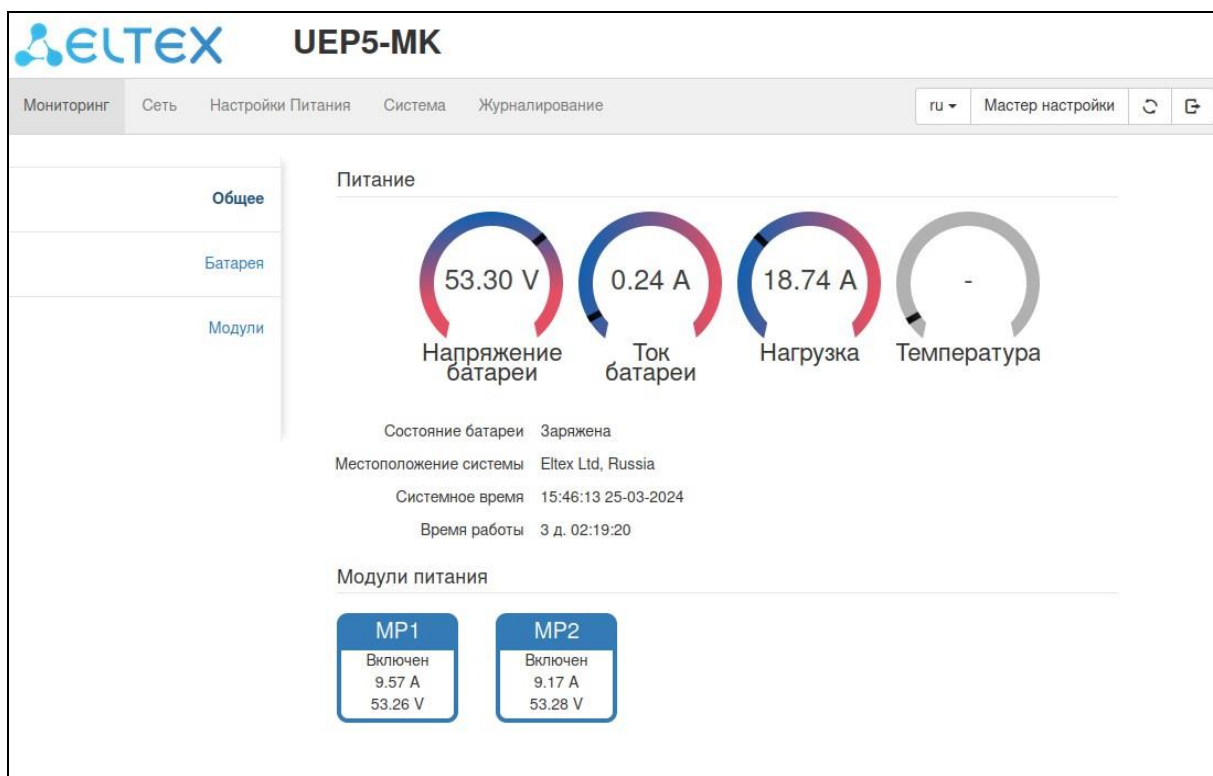

На данной странице отображается следующая общая информация об устройстве:

- Напряжение и ток заряда/разряда АКБ;
- Выходная нагрузка;
- Температура с внешнего датчика (если подключен);
- Состояние АКБ;
- Системная информация;
- Общая информация о модулях питания (подключен/не подключен, ток нагрузки, напряжения модуля).

6.2.1 Подменю «Батарея»

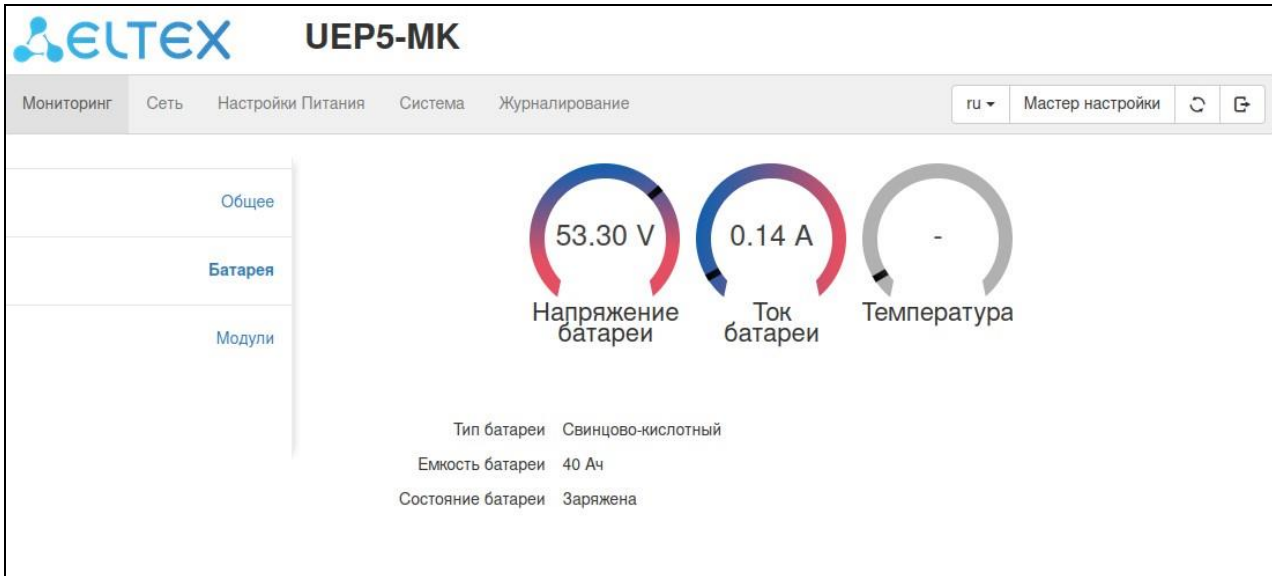

На данной странице отображается расширенная информация об АКБ:

- Напряжение и ток заряда/разряда АКБ;
- Температура с внешнего датчика (если подключен);
- Тип АКБ;
- Емкость АКБ;
- Состояние АКБ.

6.2.2 Подменю «Модули»



The screenshot shows the 'Модули' (Modules) page in the ELTEX UEP5-MK web interface. The page displays detailed information for two power modules, Slot 1 and Slot 2. The left sidebar contains navigation options: 'Общее', 'Батарея', and 'Модули'. The main content area shows the following data for each slot:

Слот 1	
Модель	MP54830
Серийный номер	UP20000074
Аппаратная версия	1v4
Состояние	Подключен
Напряжение	53.55 В
Ток	9.48 А
Время работы	3,2:28:37
Скорость вентилятора	9960 об/мин
Резервная версия ПО Image A	0.3.0
Активная версия ПО Image B	0.3.0
Версия загрузчика	0.3.0

Слот 2	
Модель	MP54830
Серийный номер	UP20000075
Аппаратная версия	1v4
Состояние	Подключен
Напряжение	53.59 В
Ток	9.17 А
Время работы	3,2:28:37
Скорость вентилятора	10140 об/мин
Активная версия ПО Image A	0.3.0
Резервная версия ПО Image B	0.3.0
Версия загрузчика	0.3.0

На данной странице отображается расширенная информация о модулях питания:

- Модуль, серийный номер, аппаратная версия;
- Состояние модуля питания;
- Напряжение и ток;
- Время работы;
- Версия ПО.

6.3 Меню «Сеть»

В данном меню настраиваются параметры сетевого интерфейса и SNMP.

6.3.1 Подменю «Сеть»

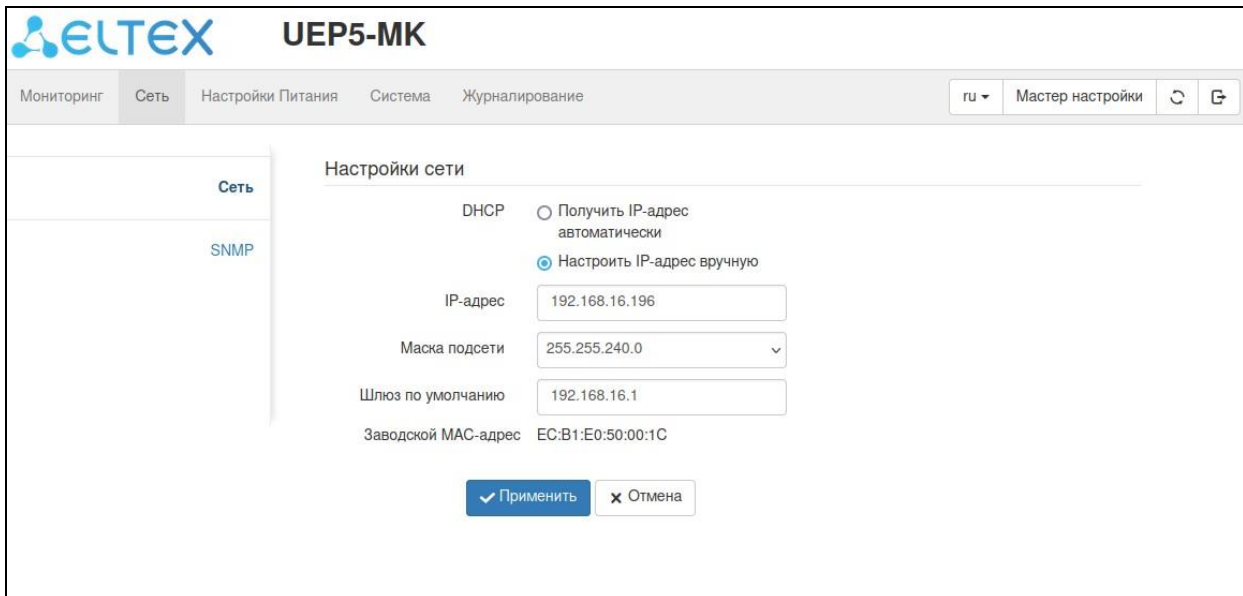

The screenshot shows the web interface for the ELTEX UEP5-MK device. The top navigation bar includes 'Мониторинг', 'Сеть', 'Настройки Питания', 'Система', and 'Журналирование'. The 'Сеть' menu is active. The main content area is titled 'Настройки сети' and contains the following settings:

- DHCP:** Two radio buttons are present. 'Получить IP-адрес автоматически' is unselected, and 'Настроить IP-адрес вручную' is selected.
- IP-адрес:** A text input field containing '192.168.16.196'.
- Маска подсети:** A dropdown menu showing '255.255.240.0'.
- Шлюз по умолчанию:** A text input field containing '192.168.16.1'.
- Заводской MAC-адрес:** A text input field containing 'EC:B1:E0:50:00:1C'.

At the bottom of the configuration area, there are two buttons: 'Применить' (Apply) and 'Отмена' (Cancel).

В данном подменю находятся следующие сетевые параметры:

- Режим работы сетевого интерфейса:
 - Получить IP-адрес автоматически (DHCP). По умолчанию выбран данный режим.
 - Настроить IP-адрес вручную (Статический IP).
- IP-адрес – статический IP-адрес устройства. По умолчанию – 192.168.0.1.
- Маска подсети – значение макс. По умолчанию – 255.255.255.0.
- Шлюз по умолчанию – IP-адрес шлюза.

6.3.2 Подменю «SNMP»

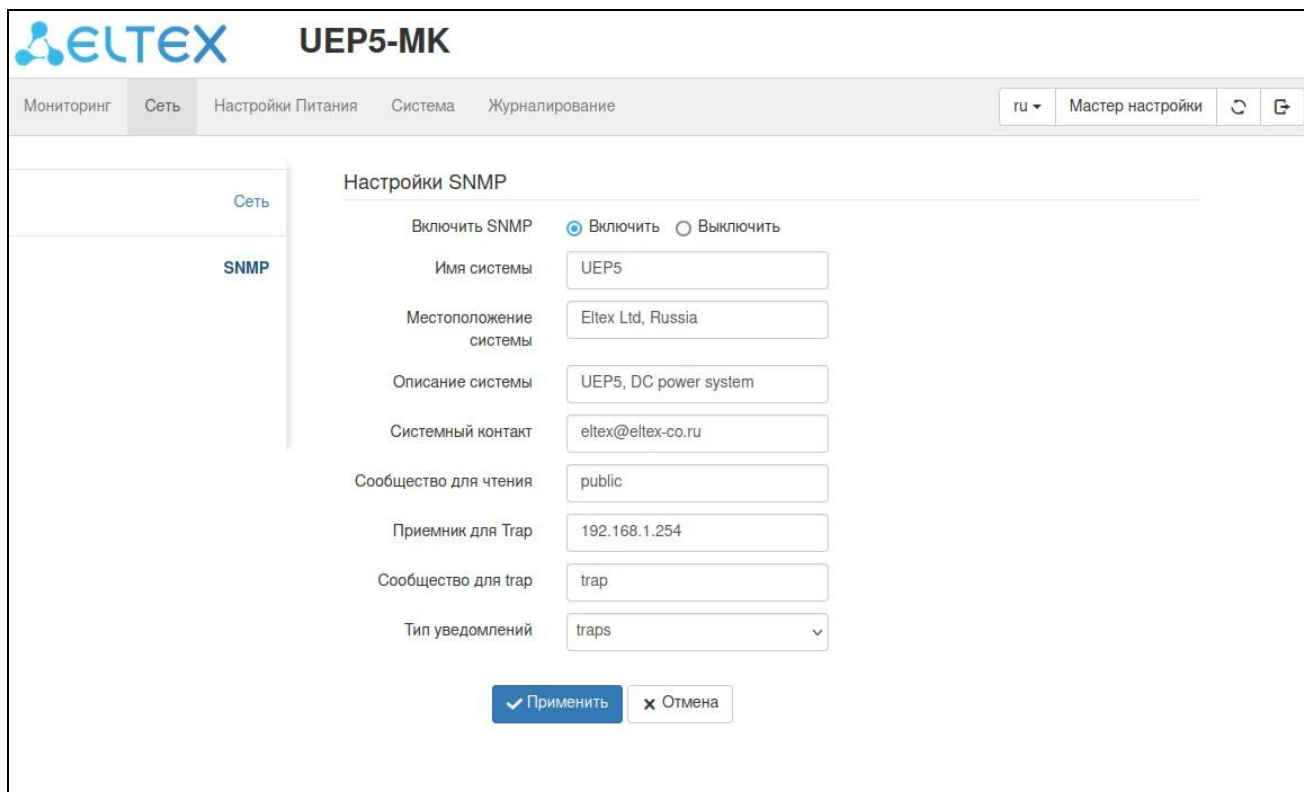

Мониторинг Сеть Настройки Питания Система Журналирование ru Мастер настройки

Сеть

SNMP

Настройки SNMP

Включить SNMP Включить Выключить

Имя системы

Местоположение системы

Описание системы

Системный контакт

Сообщество для чтения

Приемник для Trap

Сообщество для trap

Тип уведомлений

✓ Применить ✕ Отмена

В данном подменю находятся следующие сетевые параметры:

- Включение/отключение SNMP. По умолчанию включен;
- Имя, местоположение, описание системы;
- Системный контакт;
- Сообщество для чтения;
- Приемник для Trap;
- Сообщество для Trap;
- Тип уведомлений.

Для сохранения изменений в энергонезависимой памяти устройства необходимо нажать на кнопку *Применить*. Проведенные изменения вступают в силу без перезагрузки устройства.

6.4 Меню «Настройки питания»

Мониторинг Сеть **Настройки Питания** Система Журналирование

ru Мастер настройки ↻

Настройки Питания

Состояние батареи	Включено
Напряжение батареи, В	53,5
Емкость батареи, Ач	40
Ток заряда батареи, А	4.0
Напряжение перезаряда батареи, В	58.0
Напряжение переразряда батареи, В	45.0
Напряжение отключения батареи, В	43.0
Датчик температуры	Выключено

✓ Применить ✕ Отмена

В данном меню находятся настройки питания:

- Состояние АКБ позволяет подключать/отключать контактор АКБ. Значение по умолчанию – Включено.
- Напряжение батареи – напряжение содержания АКБ. Значение по умолчанию – 53,5.
- Емкость АКБ – необходимо для расчета максимального тока заряда АКБ. Значение по умолчанию АКБ – 65.
- Ток заряда АКБ – возможно установить в диапазоне 0,05 С ... 0,25 С. Значение по умолчанию – 0.
- Напряжение перезаряда батареи – напряжение отключения АКБ, для защиты от перезаряда.
- Напряжение переразряда батареи – напряжение уведомления о низком заряде АКБ.
- Напряжение отключения батареи – напряжение отключения АКБ, для защиты от переразряда.
- Датчик температуры – включение/отключение опроса внешнего температурного датчика.
- Температура перегрева батареи – установка значения, при котором отправляется уведомление о высокой температуре АКБ.
- Компенсация показаний термодатчика АБ – позволяет внести коррекцию показаний термодатчика.

Для сохранения изменений в энергонезависимой памяти устройства необходимо нажать на кнопку *Применить*. Проведенные изменения вступают в силу без перезагрузки устройства.

6.5 Меню «Система»

В данном меню настраиваются системные параметры и содержится информация об устройстве.

6.5.1 Подменю «Информация об устройстве»

The screenshot shows the ELTEX UEP5-MK web interface. The top navigation bar includes 'Мониторинг', 'Сеть', 'Настройки Питания', 'Система', and 'Журналирование'. The 'Система' menu is active. On the left, a sidebar contains 'Информация об устройстве', 'Пользователи', 'Обновление ПО', 'Конфигурация', and 'Настройки времени'. The main content area displays the following information:

UEP5-MK	
Аппаратная версия	1v4
Серийный номер	UP26000049
Заводской MAC-адрес	EC:B1:E0:50:00:1C
UEP5-2	
Серийный номер	UP25000032
Аппаратная версия	1v2
Версия ПО	1.1.0-b137
Контрольная сумма ПО	655bef4dba7fba8a13f5f3dd3420335c
Версия Web-интерфейса	1.1.0.26
Резервная версия ПО	1.1.0-b137
Версия загрузчика	U-Boot 2011.12.NA
Контрольная сумма загрузчика	
Системное время	16:00:20 25-03-2024
Время работы	3 д. 02:33:28

На данной странице содержится следующая информация:

- Модель, серийный номер, аппаратная версия модуля управления;
- Модель, серийный номер, аппаратная версия устройства;
- Версия ПО модуля управления;
- Системное время;
- Время работы устройства.

6.5.2 Подменю «Пользователи»

The screenshot shows the ELTEX UEP5-MK web interface with the 'Пользователи' sub-menu selected. The main content area displays the following form:

Пользователь

Имя пользователя:

Новый пароль:

Подтверждение пароля:

Buttons:

Данное подменю позволяет сменить значение пароля пользователя по умолчанию на произвольное.



В целях безопасности измените пароль пользователя admin на произвольный. Пароль по умолчанию – admin.

6.5.3 Подменю «Обновление ПО»

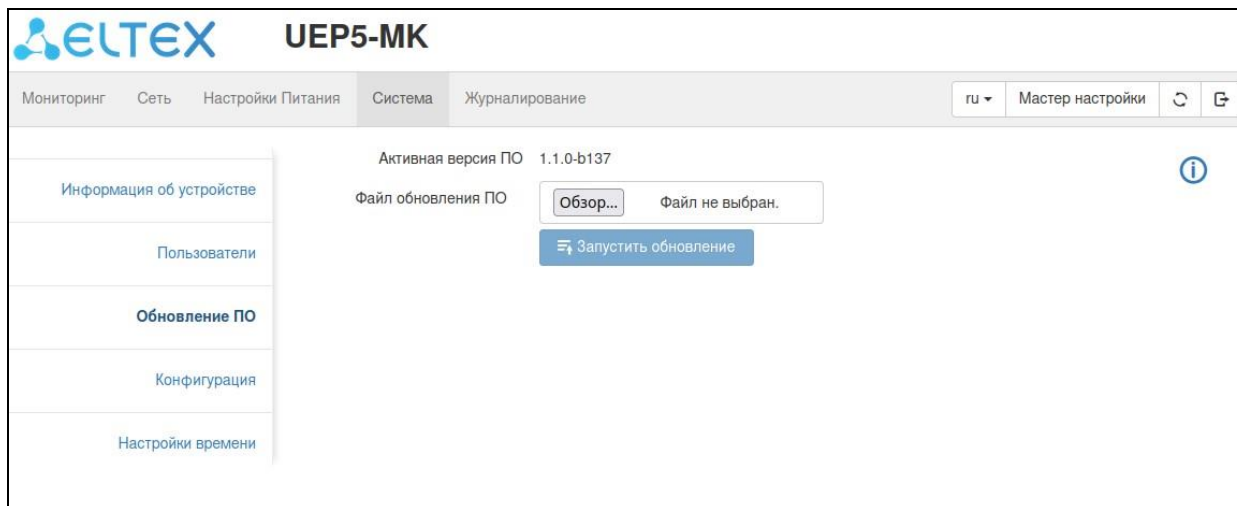

Обновление ПО выполняется только на версии, разработанные для данного устройства. При запуске обновления на ПО другого устройства будет показано сообщение об ошибке.



Не отключайте питание устройства в процессе обновления ПО.

6.5.4 Подменю «Конфигурация»

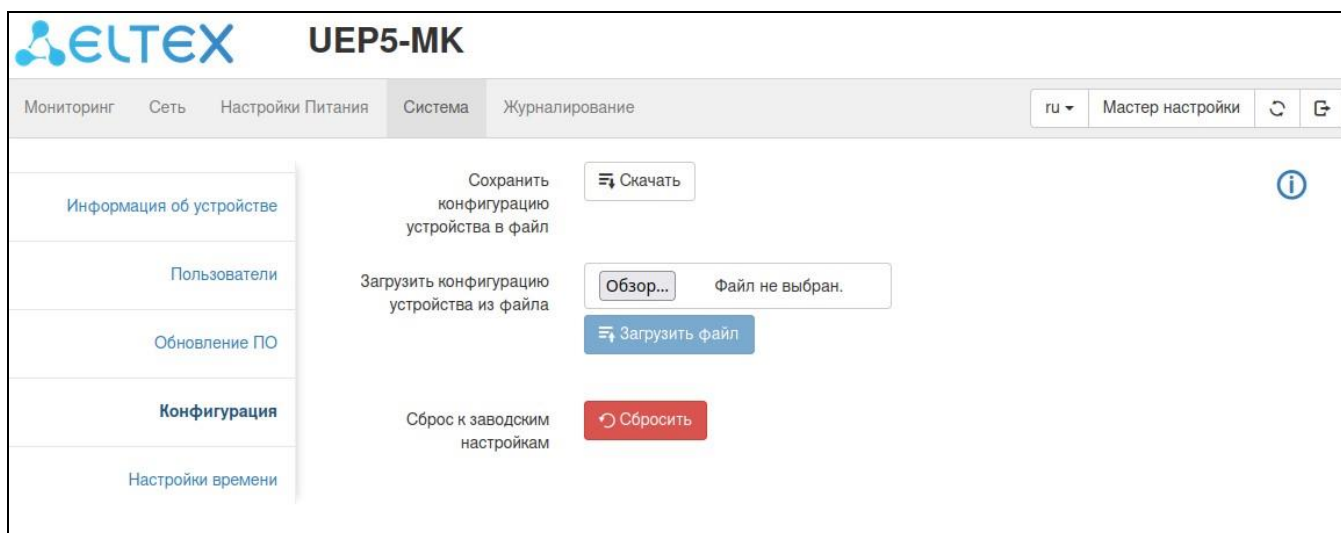

В данном подменю возможны следующие действия:

- Сохранить конфигурацию устройства в файл – скачивание файла конфигурации;
- Загрузить конфигурацию устройства из файла – загрузка файла конфигурации;
- Сброс на заводские настройки – выполнение сброса конфигурации и/или очистка базы данных сохраненных ключей.

6.5.5 Подменю «Настройка времени»

Мониторинг Сеть Настройки Питания Система Журналирование ru Мастер настройки ↻ 🏠

Настройки времени ⓘ

Текущее время: 25 марта 2024 г. в 16:15:23

Часовой пояс: Азия/Новосибирск (UTC+07:00)

Включить переход на летнее время:

Включить синхронизацию с NTP-сервером:

Интервал опроса NTP: 86400

NTP-сервер 1: pool.ntp.org

NTP-сервер 2: 220.130.158.52

В данном подменю отображаются текущие дата и время на устройстве, а также настраиваются следующие параметры:

- Текущее время – показывают время на устройстве. При нажатии на кнопку открывается интерфейс для изменения даты и времени на устройстве вручную.

Настройки времени

Текущее время: 16:16:38

Текущая дата: 25.03.2024

Часовой пояс: Азия/Новосибирск (UTC+07:00)

- Кнопка *Получить системное время* – считать дату и время с ПК и ввести в поля «Текущее время» и «Текущая дата» для редактирования и применения.
- Кнопка *Отмена* – установить в поля «Текущее время» и «Текущая дата» дату и время с устройства:
 - Часовой пояс – выбор часового пояса работы устройства. По умолчанию «Азия/Новосибирск»;
 - Флаг «Включить переход на летнее время» – автоматический перевод времени с учетом года. По умолчанию выключен;
 - Флаг «Включить синхронизацию с NTP-сервером» – получение времени с NTP-сервера. При включении появляются поля с дополнительными настройками. По умолчанию выключен;
 - Интервал опроса NTP – периодичность запросов даты и времени с NTP-сервера, значение указано в секундах;
 - NTP-сервер 1 – адрес основного NTP-сервера для получения данных по текущей дате и времени;

- NTP-сервер 2 – резервный адрес NTP-сервера для получения данных по текущей дате и времени. Запрос на этот сервер будет отправлен при отсутствии ответа от основного NTP-сервера.

Приведенные изменения вступают в силу при нажатии кнопки *Применить* без перезагрузки устройства.

6.5.6 Подменю «Настройка времени»

В данном подменю можно изменить время отключения дисплея. Значение по умолчанию – 5 минут.

6.6 Меню «Журналирование»

6.6.1 Подменю «Системный журнал»

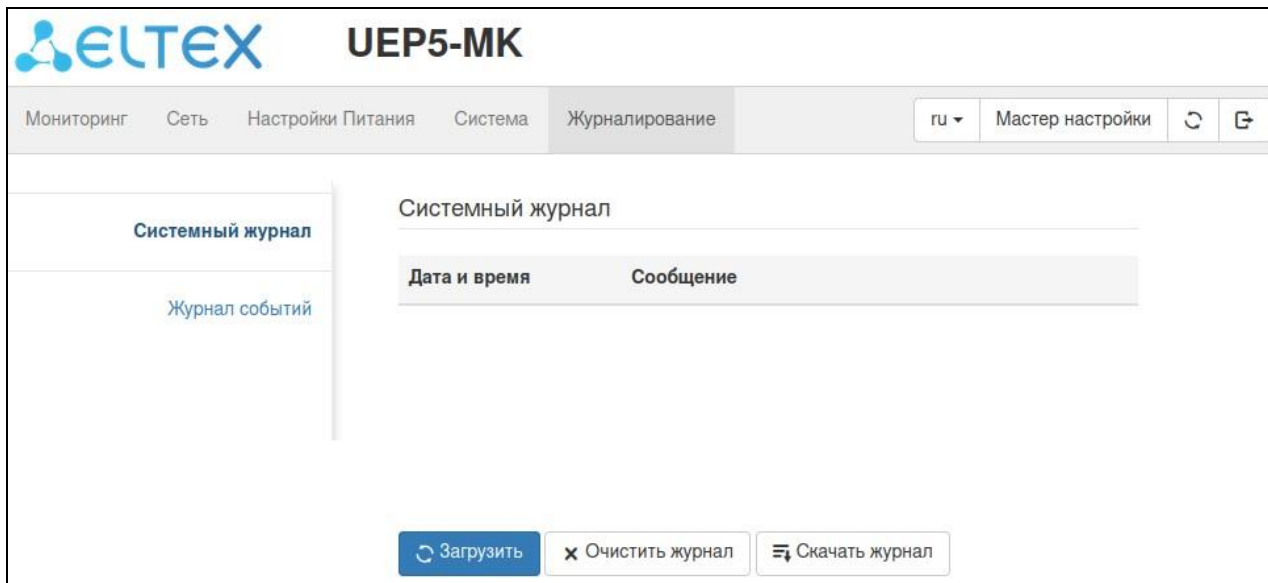

- Загрузить/обновить – получение системного журнала и просмотр текущего содержимого журнала в web-браузере;
- Очистить журнал – очистка системного журнала;
- Скачать журнал – скачивание файла системного журнала.

6.6.2 Подменю «Журнал событий»

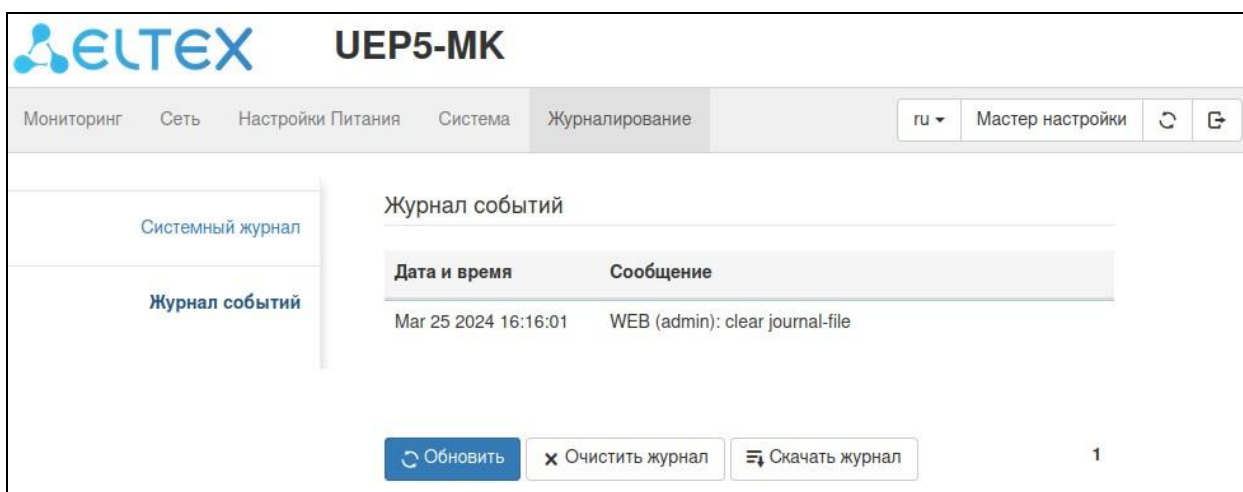

- Загрузить/обновить – получение журнала событий и просмотр текущего содержимого журнала в web-браузере;
- Очистить журнал – очистка журнала событий;
- Скачать журнал – скачивание журнала событий.

7 КОНФИГУРИРОВАНИЕ УСТРОЙСТВА ЧЕРЕЗ CLI (COMMAND LINE INTERFACE)

Для настройки устройства используется несколько режимов. В каждом режиме доступен определенный список команд. Ввод символа «?» служит для просмотра набора команд, доступных в каждом из режимов.

Для перехода из одного режима в другой используются специальные команды. Перечень существующих режимов и команд входа в режим:

Привилегированный командный режим (privileged EXEC), доступен сразу после успешной загрузки устройства, ввода имени пользователя и пароля. Приглашение системы в этом режиме состоит из имени устройства (host name) и символа #.

UEP5-MK#

Режим глобальной конфигурации (global configuration), предназначен для задания общих настроек устройства. Команды режима глобальной конфигурации доступны из любого подрежима конфигурации. Вход в режим осуществляется командой *configure*.

UEP5-MK# **configure**

UEP5-MK(config)#

7.1 Базовые команды

Команды режима privileged EXEC

Запрос командной строки имеет следующий вид:

console#

Таблица 6 – Базовые команды, доступные в режиме privileged EXEC

Команда	Значение/Значение по умолчанию	Действие
configure	—	Перейти в режим конфигурации.
exit	—	Закрыть активную терминальную сессию.
logout	—	Закрыть активную терминальную сессию.
help	—	Запрос справочной информации о работе интерфейса командной строки.
show history	—	Показать историю команд, введенных в текущей терминальной сессии.

Команды, доступные во всех режимах конфигурации

Запрос командной строки имеет один из следующих видов:

console#

console(config)#

Таблица 7 – Базовые команды, доступные во всех режимах конфигурации

Команда	Значение/Значение по умолчанию	Действие
exit	—	Выйти из любого режима конфигурации на уровень выше в иерархии команд CLI.
end	—	Выйти из любого режима конфигурации в командный режим (Privileged EXEC).
do	—	Выполнить команду командного уровня (EXEC) из любого режима конфигурации.
help	—	Вывести справку по используемым командам.

7.2 Настройка функций устройства электропитания

Функции по начальному конфигурированию устройства можно разделить на два типа.

- Базовая настройка — включает в себя определение базовых функций конфигурации и настройку динамических IP-адресов.
- Настройка параметров АКБ — включает в себя настройку АКБ.

7.2.1 Базовая настройка

Для начала конфигурации устройства необходимо подключить устройство к компьютеру через SSH или Telnet.



IP-адрес по умолчанию: 192.168.0.1

По умолчанию определен пользователь с именем «admin» и паролем «admin».

Базовая настройка включает в себя следующее:

1. Задание пароля для пользователя «admin».
2. Настройка статического IP-адреса, маски подсети и шлюза по умолчанию.
3. Получение IP-адреса от DHCP-сервера.
4. Настройка параметров SNMP-протокола.

7.2.1.1 Задание пароля для пользователя «admin»



Во избежание несанкционированного доступа к устройству рекомендуется установить пароль для пользователя «admin».

Пример изменения пароля пользователя:

```
UEP5-MK# configure
UEP5-MK(config)# users
UEP5-MK(config-users)# password new password
```

Разрешенные символы: 0-9, A-z, ./@|\$*?+!#\$%,-()<=>^_~:;&``{ }

7.2.1.2 Настройка статического IP-адреса, маски подсети и шлюза по умолчанию

Для возможности управления устройством из сети необходимо назначить устройству IP-адрес, маску подсети и, в случае управления из другой сети, шлюз по умолчанию.

Пример команд настройки IP-адреса:

```
UEP5-MK# configure
UEP5-MK(config)# network
UEP5-MK(config-network)# ip address 192.168.1.10/24
```

Для просмотра текущих сетевых настроек введите команду:

```
UEP5-MK# show networks
Mode: static
IP address: 192.168.1.11
Mask: 255.255.255.0
Gateway: 192.168.1.1
```



Шлюз по умолчанию можно изменить только в web-интерфейсе.

7.2.1.3 Получение IP-адреса от сервера DHCP

Для получения IP-адреса может использоваться протокол DHCP в случае, если в сети присутствует DHCP-сервер.

```
UEP5-МК# configure
UEP5-МК(config)# network
UEP5-МК(config-network)# ip address dhcp
```

Для просмотра текущих сетевых настроек введите команду:

```
UEP5-МК# show networks

Mode: dhcp
IP address: 192.168.1.10
Mask: 255.255.255.0
Gateway: 192.168.1.1
```



По умолчанию DHCP-клиент выключен.

7.2.1.4 Настройка параметров протокола SNMP для доступа к устройству

Устройство содержит встроенный агент SNMP и поддерживает версии протокола v1/v2c. Агент SNMP поддерживает набор стандартных переменных MIB.

В меню возможно ввести следующие команды:

Команда	Значение/Значение по умолчанию	Действие
state value	value: (enable, disable)/enable	Включение/отключение SNMP. По умолчанию включен.
rocomm community	community: (1...63) символа/public	Сообщество для чтения.
trapsink ipv4_address	формат ipv4_address: A.B.C.D;/ 192.168.1.254	Приемник для Trap.
traptype type	type : (1, 2c)/2c	SNMP v1, v2c модель безопасности.
trapcomm community	community: (1...63) символа/trap	Сообщество для Trap.
traplevel level	level: (traps, informs)/traps	Тип уведомлений.

Пример настройки SNMP:

```
UEP5-МК#
UEP5-МК# configure
UEP5-МК(config)# snmp
UEP5-МК(config-snmp)# rocomm public
UEP5-МК(config-snmp)# trapsink 192.168.1.100
UEP5-МК(config-snmp)# state enable
```

Для просмотра текущих настроек SNMP введите команду:

```
UEP5-МК(config-snmp)# do show snmp
state enable
traptype 2
rocomm public
trapsink 192.168.1.100:162
trapcomm trap
traplevel traps
```

7.2.2 Настройка параметров АКБ

Для перехода в меню настроек введите следующие команды:

```
UEP5-MK# configure
UEP5-MK (config)# battery
UEP5-MK (config-battery)#
```

В меню возможно ввести следующие команды:

Команда	Значение/Значение по умолчанию	Действие
state value	value: (enable, disable)/enable	Замыкание/размыкание контактора АКБ.
voltage value	value: (40.5...57.0)/53.5	Установка напряжения содержания АКБ.
capacity value	value: (10...200)/65	Установка емкости АКБ. При изменении емкости применяется новое значение тока заряда АКБ, равное $0,1 \cdot \text{емкость АКБ}$, но не более 15 А.
current value	value: (0.5...15.0)/0	Установка тока заряда АКБ. Минимальное и максимальное значения зависят от емкости АКБ и равны: Мин = $0,05 \cdot \text{емкость АКБ}$ Макс = $0,25 \cdot \text{емкость АКБ}$ (не более 15 А)
over-voltage value	value: (58.0...60.0)/58.0	Установка напряжения отклонения АКБ для защиты от перезаряда.
under-voltage value	value: (43.1...51.5)/45.5	Установка напряжения уведомления о низком заряде АКБ.
low-voltage-disconnect value	value: (40.5...57.0)/44.0	Установка напряжения отключения АКБ для защиты от перезаряда.
temperature-sensor-status value	value: (enable, disable)/disable	Включение/отключение опроса внешнего температурного датчика.
temperature-offset value	value: (-10...10)/0	Позволяет внести коррекцию показаний термодатчика.
temperature-off value	value: (50...85)/70	Установка значения, при котором отправляется уведомление о высокой температуре АКБ.

Пример настройки минимально необходимых параметров:

```
UEP5-MK (config-battery)# voltage 53.5
UEP5-MK (config-battery)# capacity 65
Success! Current = 6.50
UEP5-MK (config-battery)# current 8.0
```

Для просмотра текущих настроек АКБ введите команду:

```
UEP5-MK# show config
battery
                                state enable
                                voltage 53500
                                capacity 65
                                current 8000
                                over-voltage 58000
under-voltage 45500
low-voltage-disconnect 44000
temperature-off 70
temperature-offset 0
temperature_sensor_status disable
exit
```

7.3 Команды управления системой

Таблица 8 – Команды управления системой в режиме privileged EXEC

Команда	Значение/Значение по умолчанию	Действие
show battery	—	Вывести информацию о АКБ.
show bootvar	—	Показать активный файл системного ПО, который устройство загружает при запуске.
show config	—	Вывести информацию о конфигурации устройства.
show display	—	Отобразить информацию о дисплее.
show journal-file	—	Вывести журнал событий.
show logging	—	Вывести системный журнал.
show networks	—	Вывести информацию о сетевых настройках.
show power	—	Отобразить информацию о состоянии источников питания.
show power upgrade	—	Отобразить информацию о состоянии обновления источников питания.
show snmp	—	Вывести информацию о настройках SNMP.
show snmp	—	Вывести информацию о настройках SNTP.
show system	—	Вывести системную информацию.
show users	—	Отобразить информацию о пользователях.
show version	—	Отобразить текущую версию системного программного обеспечения устройства.
reboot	—	Перезагрузка модуля управления.

7.3.1 Настройка даты и времени

7.3.1.1 Настройка времени и часового пояса

Для перехода в меню настроек snmp введите следующие команды:

```
UEP5-МК# configure
UEP5-МК(config)# clock
UEP5-МК(cofig-clock)#
```

В меню возможно ввести следующие команды:

Команда	Значение/Значение по умолчанию	Действие
set hh:mm:ss day month year	hh: (0..23); mm: (0..59); ss: (0..59); day: (1..31); month: (Jan..Dec); year: (2000..2037)	Ручная установка системного времени. – hh – часы, mm – минуты, ss – секунды; – day – день, month – месяц, year – год.
summer-time state value	value: (enable/disable) / disable	Включение/отключение перехода на летнее время.
timezone zone hours-offset	zone: (1...4); hours_offset: (-12...+12)	Установка значения часового пояса. – zone – слово, сформированное из первых букв словосочетания, которое оно заменяет (описание зоны); – hours-offset – часовое смещение относительно нулевого меридиана UTC.

Для просмотра текущих настроек используются следующие команды в режиме privileged EXEC.

Команда	Значение/Значение по умолчанию	Действие
show clock	—	Показать системное время и дату.
show clock summer-time	—	Отобразить параметры перехода на летнее время.
show clock timezone	—	Отобразить параметры часового пояса.

7.3.1.2 Настройка SNTP

Для перехода в меню настроек sntp введите следующие команды:

```
UEP5-MK# configure
UEP5-MK(config)# sntp
UEP5-MK(config-sntp)#
```

Таблица 9 – Команда управления системой в режиме global configuration

Команда	Значение/Значение по умолчанию	Действие
state value	value: (enable/disable) / disable	Включение/отключение SNTP.
polling-interval seconds	seconds: (30..86400) / 86400 секунд	Задать интервал опроса SNTP-сервера.
remote-peer {ipv4_address hostname} {ipv4_address hostname}	hostname: (1...158) символов/-	Задать адрес SNTP-сервера: – ipv4_address — IPv4-адрес узла сети; – hostname — доменное имя узла сети.

Для просмотра текущих настроек используются следующие команды в режиме privileged EXEC.

Команда	Значение/Значение по умолчанию	Действие
show clock	—	Показать системное время и дату.
show clock summer-time	—	Отобразить параметры перехода на летнее время.
show clock timezone	—	Отобразить параметры часового пояса.

7.3.2 Настройка дисплея

Для перехода в меню настроек дисплея введите следующие команды:

```
UEP5-MK# configure
UEP5-MK(config)# display
UEP5-MK(config-display)#
```

7.3.2.1 Настройка времени отключения дисплея

Для просмотра текущих настроек используются следующие команды в режиме privileged EXEC.

Команда	Значение/Значение по умолчанию	Действие
config-display mm	mm: (1..999)/5	Установка времени отключения дисплея: – mm — минуты.

7.3.3 Настройка логирования

Таблица 10 — Команды управления системой в режиме global configuration

Команда	Значение/Значение по умолчанию	Действие
logging-severity severity	—	Изменение уровня сообщений.

Таблица 11 — Команды управления системой в режиме privileged EXEC

Команда	Значение/Значение по умолчанию	Действие
show logging	—	Вывести системный журнал.
show journal-file	—	Вывести журнал событий.
copy logs tftp_url	—	Выгрузка системного журнала на TFTP-сервер. Синтаксис: tftp://host/[directory/] filename. <ul style="list-style-type: none"> – host — IPv4-адрес или сетевое имя устройства; – directory — каталог; – filename — имя файла.
copy journal-file tftp_url	—	Выгрузка журнала событий на TFTP-сервер. Синтаксис: tftp://host/[directory/] filename. <ul style="list-style-type: none"> – host — IPv4-адрес или сетевое имя устройства; – directory — каталог; – filename — имя файла.
clear logs	—	Очистить системный журнал.
clear journal-file	—	Очистить журнал событий.

7.3.4 Экспорт и импорт конфигурации

Команда	Значение/Значение по умолчанию	Действие
show config	—	Вывести информацию о конфигурации устройства.
copy config <tftp_url>	—	Синтаксис: tftp://host/[directory/] filename. <ul style="list-style-type: none"> – host — IPv4-адрес или сетевое имя устройства; – directory — каталог; – filename — имя файла.
copy <tftp_url> config	—	Синтаксис: tftp://host/[directory/] filename. <ul style="list-style-type: none"> – host — IPv4-адрес или сетевое имя устройства; – directory — каталог; – filename — имя файла.
clear config	—	Сброс устройства до заводских настроек.

7.3.5 Обновление системного программного обеспечения

Загрузка устройства осуществляется из файла системного программного обеспечения (ПО), который хранится во флэш-памяти. При обновлении новый файл системного ПО сохраняется в специально выделенной области памяти. При загрузке устройство запускает активный файл системного ПО.

Для просмотра текущей версии системного программного обеспечения, работающего на устройстве, введите команду **show bootvar**:

```
UEP5-МК# show bootvar
Boot :
Version : U-Boot 2011.12.NA
```

```
Active image :
                Version : 1.1.0-b149
MD5 : 8aaf d9aafead0a39d027985f97fc3f8
Inactive image :
                Version : 1.1.0-b149
                MD5 : 8aaf2d9aafead0a39d027985f97fc3f8
```

Команда	Значение/Значение по умолчанию	Действие
upgrade boot <tftp_url>	—	Обновление загрузчика. Синтаксис: tftp://host/[directory/] filename. – host – IPv4-адрес или сетевое имя устройства; – directory – каталог; – filename – имя файла.
upgrade image <tftp_url>	—	Обновление образа ПО. Синтаксис: tftp://host/[directory/] filename. – host – IPv4-адрес или сетевое имя устройства; – directory – каталог; – filename – имя файла.

8 МОНИТОРИНГ ПАРАМЕТРОВ УЭП ЧЕРЕЗ SNMP

8.1 Настройка SNMP-сервера

Настройка SNMP-сервера с помощью CLI описана в разделе «Настройка параметров протокола SNMP для доступа к устройству». Настройка SNMP-сервера с помощью web описана в Подменю «SNMP».

8.2 Просмотр параметров

Пример команды просмотра параметров по snmp:

```
snmpwalk -v2c -c {community} {ip-address} 1.3.6.1.4.1.35265.1.332
```

- community – строка сообщества (пароль) для доступа по протоколу SNMP
- ip-address – IP-адрес для управления устройством

MIB: uer5.mib

OID	Описание	Формат полученных значений
1.3.6.1.4.1.35265.1.332.1.1.0	Состояние контактора АКБ	1 — включено 0 — отключено
1.3.6.1.4.1.35265.1.332.1.2.0	Тип АКБ	0 — Lead-acid (Свинцово-кислотный)
1.3.6.1.4.1.35265.1.332.1.3.0	Напряжение содержания АКБ	значение в мВ
1.3.6.1.4.1.35265.1.332.1.6.0	Напряжение перезаряда АКБ	значение в мВ
1.3.6.1.4.1.35265.1.332.1.7.0	Напряжение низкого заряда АКБ	значение в мВ
1.3.6.1.4.1.35265.1.332.1.8.0	Напряжение отключения АКБ	значение в мВ
1.3.6.1.4.1.35265.1.332.1.9.0	Ток заряда АКБ	значение в мА
1.3.6.1.4.1.35265.1.332.1.10.0	Емкость АКБ	значение в Ач
1.3.6.1.4.1.35265.1.332.1.12.0	Наличие термодатчика	1 — подключен 0 — не подключен
1.3.6.1.4.1.35265.1.332.1.13.0	Температура перегрева батареи	значение в °С

8.3 Мониторинг параметров АКБ

MIB: uer5.mib

OID	Описание	Формат полученных значений
1.3.6.1.4.1.35265.1.332.2.1.0	Состояние АКБ	0 — Отсутствует 1 — Заряд 2 — Разряд 3 — Подзаряд 4 — Разряд, низкое напряжение

1.3.6.1.4.1.35265.1.332.2.2.0	Напряжение АКБ	значение в мВ
1.3.6.1.4.1.35265.1.332.2.3.0	Ток заряда/разряда АКБ	значение в мА
1.3.6.1.4.1.35265.1.332.2.4.0	Значение с термодатчика	значение в °С
1.3.6.1.4.1.35265.1.332.2.5.0	Версия MCU	строка символов «0.0.0.0»

8.4 Мониторинг параметров модулей питания

MIB: *uer5.mib*

OID	Описание	Формат полученных значений
[id]	Номер модуля питания	Возможные значения id: 1, 2
1.3.6.1.4.1.35265.1.332.3.[id].1.0	Состояние модуля питания	0 — отключен 1 — включен
1.3.6.1.4.1.35265.1.332.3.[id].2.0	Напряжение модуля питания	значение в мВ
1.3.6.1.4.1.35265.1.332.3.[id].3.0	Ток модуля питания	значение в мА
1.3.6.1.4.1.35265.1.332.3.[id].4.0	Название модуля питания	строка символов
1.3.6.1.4.1.35265.1.332.3.[id].5.0	Серийный номер модуля питания	строка символов
1.3.6.1.4.1.35265.1.332.3.[id].6.0	Версия платы модуля питания	строка символов
1.3.6.1.4.1.35265.1.332.3.[id].7.0	Производитель модуля питания	строка символов
1.3.6.1.4.1.35265.1.332.3.[id].8.0	Скорость вентилятора модуля питания	значение об/мин
1.3.6.1.4.1.35265.1.332.3.[id].9.0	Uptime модуля питания	строка символов «0, 0:00:00»
1.3.6.1.4.1.35265.1.332.3.[id].10.0	Версия ПО модуля питания	строка символов

8.5 Данные об устройстве

MIB: *uer5.mib*

OID	Описание	Формат полученных значений
1.3.6.1.4.1.35265.1.332.5.1.0	Название модуля управления	строка символов
1.3.6.1.4.1.35265.1.332.5.2.0	Серийный номер модуля управления	строка символов

1.3.6.1.4.1.35265.1.332.5.3.0	Версия платы модуля управления	строка символов
1.3.6.1.4.1.35265.1.332.5.4.0	Производитель модуля управления	строка символов
1.3.6.1.4.1.35265.1.332.5.5.0	MAC-адрес модуля управления	строка символов «ff:ff:ff:ff:ff:ff»
1.3.6.1.4.1.35265.1.332.5.6.0	Версия ПО модуля управления	строка символов «1.1.0-b150»
1.3.6.1.4.1.35265.1.332.6.1.0	Название устройства	строка символов
1.3.6.1.4.1.35265.1.332.6.2.0	Серийный номер устройства	строка символов
1.3.6.1.4.1.35265.1.332.6.3.0	Версия платы устройства	строка символов
1.3.6.1.4.1.35265.1.332.6.4.0	Производитель устройства	строка символов

ТЕХНИЧЕСКАЯ ПОДДЕРЖКА

Для получения технической консультации по вопросам эксплуатации оборудования ООО «Предприятие «ЭЛТЕКС» вы можете обратиться в Сервисный центр компании:

Форма обратной связи на сайте: <https://eltex-co.ru/support/>

ServiceDesk: <https://servicedesk.eltex-co.ru/>

На официальном сайте компании вы можете найти техническую документацию и программное обеспечение для продукции ООО «Предприятие «ЭЛТЕКС», обратиться к базе знаний, оставить интерактивную заявку или проконсультироваться у инженеров Сервисного центра:

Официальный сайт компании: <https://eltex-co.ru/>

База знаний: <https://docs.eltex-co.ru/display/EKB/Eltex+Knowledge+Base>

Центр загрузок: <https://eltex-co.ru/support/downloads>